



TECHNO solutions, Corp.  
Tokyo Nagoya Niigata Osaka

2D CAD Solution

# ZWCAD

世界90カ国、  
90万人以上の  
導入実績

販売代理店

**株式会社テクノソリューションズ**  
東京 名古屋 新潟 大阪

◆本社 Tel: 03-5326-7560 Fax: 03-5326-7561  
〒160-0023 東京都新宿区西新宿 6-6-3 新宿国際ビルディング新館 4階

◆名古屋営業所 Tel: 052-218-3277 Fax: 052-218-3228  
〒460-0003 愛知県名古屋市中区錦 1-13-26 名古屋伏見スクエアビル 4階

◆新潟営業所 Tel: 025-290-5605 Fax: 025-290-5606  
〒950-0912 新潟県新潟市中央区南笹口 1-2-16 新潟CDビル 3階

◆大阪営業所 Tel: 06-6615-8884 Fax: 06-6615-8874  
〒532-0011 大阪府大阪市淀川区西中島 6-1-3 アストロ新大阪第2ビル 11階

ZWSOFT Japan株式会社  
〒106-0046 東京都港区元麻布三丁目1番6号  
Email: salejapan@zsoft.com  
URL: www.zsoft.co.jp

ZWSOFT  
ZWCAD



# ZWCADを 選ぶ5つの 理由

1. DWG形式の高い互換性を実現
2. コードレベルで互換性のあるAPI
3. PCとモバイルでCAD図面共有が容易
4. 作業効率を高める革新的なツール
5. 安心の永久ライセンス  
ユーザーフレンドリーなバージョンアップシステム

## より速く、 より快適に

ZWCADの一番の特徴は「速さ」です。アップグレードされた、グラフィックエンジンにより図面オープン、設計と共有のスピードが従来よりも高速かつスムーズになりました。



# 機能 詳細

## CONTENT

### 1. 特徴:

- DWG形式の高い互換性を実現
- クラシックメニュー/リボンメニューを選択可能
- インターフェイスのカスタマイズが可能

### 2. 2D製図機能:

- 自動調整寸法
- 画層プロパティ管理
- マルチテキスト [MTEXT]
- 雲マーク機能
- 外部参照
- ラスター画像挿入
- ブロック
- マルチ引出線 [MLEADER]
- 表と表のスタイル
- スーパーハッチング
- 図面ロック/ロック解除

### 3. アドバンス機能:

- ツールパレット
- デザインセンター
- ダイナミックブロック
- 注釈オブジェクト
- オールインワン参照管理
- クイック電卓
- ブロック属性管理
- ファイル比較
- 配列複写
- データリンク
- スマートマウス
- スマートボイス
- スマート選択

### 4. 3Dモデリング:

- 3Dオービット
- モデリング
- 視覚スタイル

### 5. カスタマイズ:

- コードレベルで互換性のあるAPI
- Lispデバッガー

### 6. 出力と共有:

- 印刷
- スマートプロット
- パブリッシュ
- E-トランスミット
- ZWCAD Mobile

## BEFORE YOU START: CONTINUE YOUR HABITS



標準フォーマットにOpen DWGファイル形式を採用、他のCADソフトとのデータ共有ができます。

DWG形式の  
高い互換性を実現

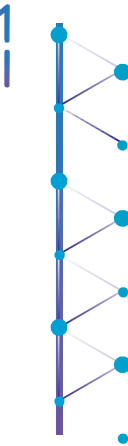

## 2

クラシックメニューと  
リボンメニューを選択可能



クラシックメニューとリボンメニューを同時に表示でき、ZWCADを再起動せずに簡単に切り替えることができます。また、インターフェイス色をライト/ダークの好みのタイプに切替えられます。

## 3

部分カスタマイズファイル (CUI) をサポートしていますので、クラシックインターフェイスをカスタマイズすることができます。

インターフェイスの  
カスタマイズが可能





## 2D製図機能:

### 1 自動寸法調整

自動で更新される寸法を作成することができます。これによって、オブジェクトが変更されても自動的に寸法注釈が調整、更新されます。

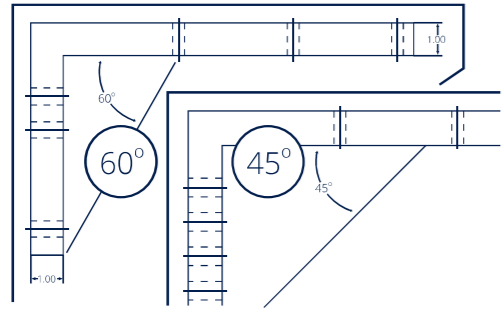

### 2 画層プロパティ管理

色、線種またはビューポートフリーズなどの画層プロパティを設定することができます。

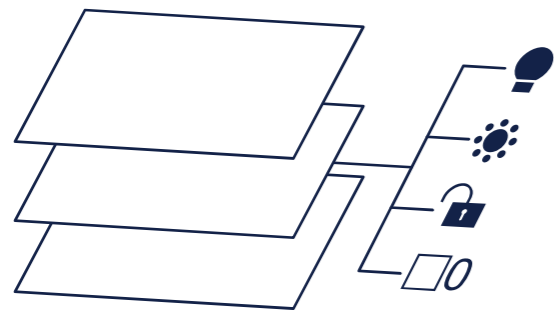

### 3 マルチテキスト [MTEXT]

テキストボックス内で改行することができます。また、文字編集機能をサポートしています。



### 4 雲マーク機能

雲マークを図面内に簡単に挿入できます。



### 5 外部参照

DWGファイルを外部参照として挿入することができます。

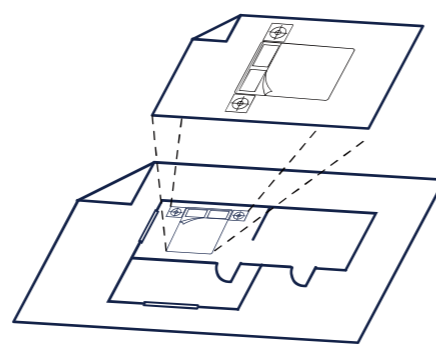

### 6 ラスター画像挿入

BMP、TIFF、GIF、JPG、ECWまたはJPEG2001形式など、多様なラスタライメージを挿入可能です。



### 7 ブロック

結合した図形のコンポーネントを標準化して、他の図面で効率的に再利用できます。

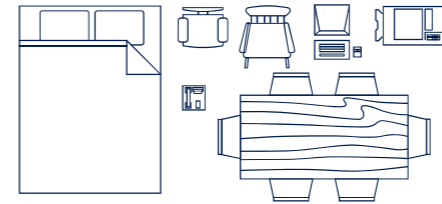

### 10 スーパーハッチング

ブロック、外部図面、画像をハッチングパターンとして使用できます。

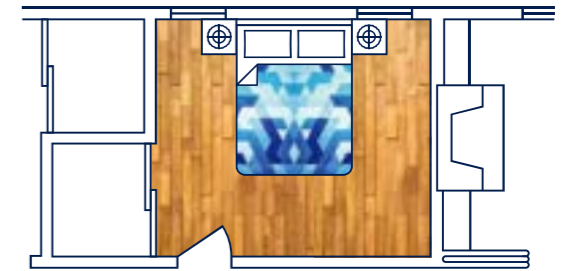

### 8 マルチ引出線 [MLEADER]

一つの注釈から複数の引出線を引くことができるコマンドです。

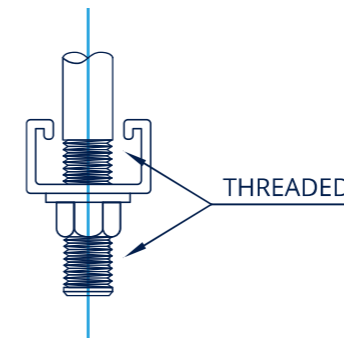

### 11 図面ロック/ロック解除

パスワードを使用し図面をロックすることができます。ロックされた図面は編集ができなくなり、ロックを解除すれば、再編集することができます。



### 9 表と表のスタイル

表の作成が可能で、データを直感的に表示できます。

CONC.PILE SCHEDULE			
MARK	PILE NO.	LENGTH	VERTICAL REINFORCEMENT
P-1	16*[406]	25'-0"[7620]	4-15Mx19'-0"[5791]
P-2	16*[406]	30'-0"[9144]	4-15Mx23'-0"[7010]
P-3	16*[406]	34'-0"[10363]	4-15Mx26'-0"[7925]
P-4	16*[406]	38'-0"[11582]	4-15Mx32'-0"[9754]
P-5	24*[610]	32'-0"[9754]	6-20Mx24'-0"[7315]
P-6	24*[610]	36'-0"[10973]	6-20Mx27'-0"[8230]

## アドバンス機能:

### 1 ツールパレット

ブロック、ハッチパターン、エンティティなどが含まれ、ツールの管理や共有、保存をより効率的にします。



### 2 デザインセンター

デザインセンターを利用すると、他の図面の寸法スタイル、ブロック、テキストスタイル、線種、画層などを現在の図面に簡単に挿入できます。



### 3 ダイナミックブロック

ダイナミックブロックを挿入して、表示することができます。グリップをクリックすれば、ブロックを稼働させることができます。



### 4 異尺度対応オブジェクト

異尺度対応オブジェクトを設定することで、寸法やテキストなどの注釈を読みやすい大きさに保つことができます。モデルスペースやビューポートの異なる尺度に応じてサイズが自動調整されます。

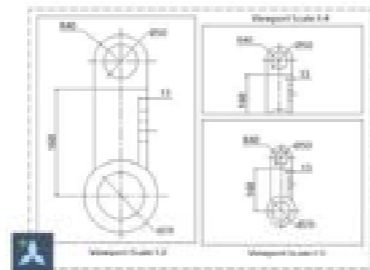

### 5 オールインワン参照管理

すべての外部参照マネージャが1つに統合されている為、各種の参照ファイルをより効率的に管理することができます。

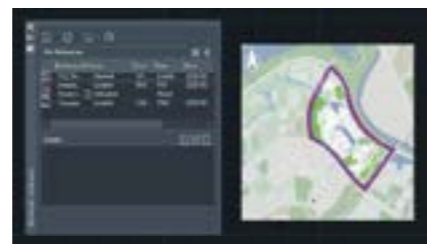

### 6 クイック電卓

デスクトップの電卓と同様に、CAD内でも電卓が使えます。

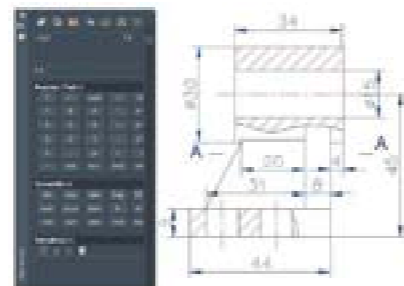

### 7 ブロック属性管理

属性を表示、編集、同期することができます。



### 8 ファイル比較

似ている2つの図面の違いを簡単に発見できます。



### 9 配列複写

グリップをドラッグして調整、または柔軟な設定でオブジェクトの長方形、パス、極を配列できるようになりました。



### 10 データリンク

内部と外部のExcelファイルに関連付けて、データを常に同期されるようにする事ができます。



### 11 スマートマウス

マウスの動作にコマンドを記憶させることができます。頻繁に実行するコマンドを記憶させておくことで、作図スピードを大幅に上げることができます。

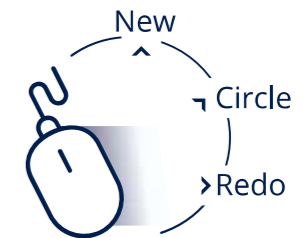

### 12 スマートボイス

録音した音声を図面内に挿入できます。



### 13 スマート選択

マルチフィルターオブジェクトを選択できます。

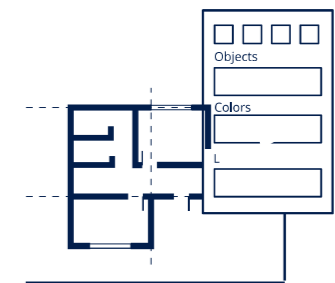



## 3Dモデリング機能:

### 1 3Dオービット

3Dオービットモードをサポートしています。  
「DVIEW」コマンドで、ビューポート内の  
3Dモデルの透視図表示が可能です。

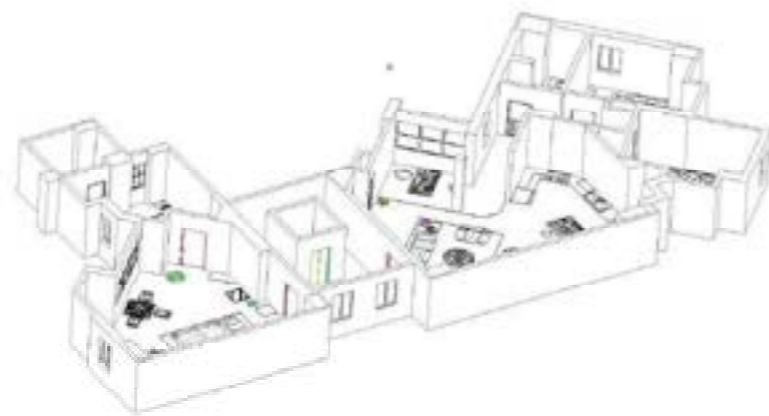

### 2 モデリング

ソリッド、サーフェス、メッシュ形状の  
モデラー機能を提供しています。



### 3 視覚スタイル

ワイヤーフレーム、隠線処理、シェーディングなどの  
ビジュアルスタイルを設定できます。  
また、フォトリアリスティックイメージを  
レンダリングすることができます。



## カスタマイズ

### 1 コードレベルで互換性のあるAPI

ZWCADベースで作成されたアドオンソフトは  
180以上もの実績があります。  
API互換性はコードレベルですので、カスタマイズ  
を簡単に移植させることができます。



### 2 Lispデバッガー

マイクロソフト™のVS Codeを用いて開発した  
Lispデバッガーで、ZWCAD Lispプログラムを  
簡単にデバッグ、修正することにより、正確に  
Lispプログラムを構築することができます。



## 出力と共有:

### 1 印刷

STBまたはCTBスタイルで図面をファイルと用紙に印刷することができます。  
ビューポートでレイヤープロパティを上書きしたり、印刷スタンプを追加したり、用紙サイズ、印刷スケールなどを設定したりして、結果を微調整することができます。

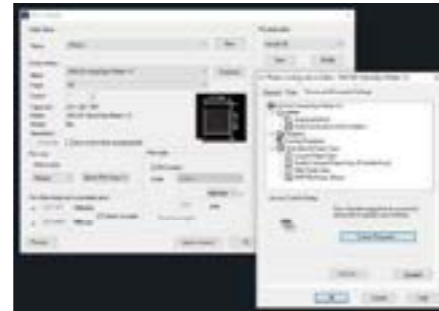

### 2 スマートプロット

スマートプロットでは、境界線を定義し、「ZWPLOT」コマンドを入力するだけで、複数の図面を一度にモデル空間からプロットすることができます。

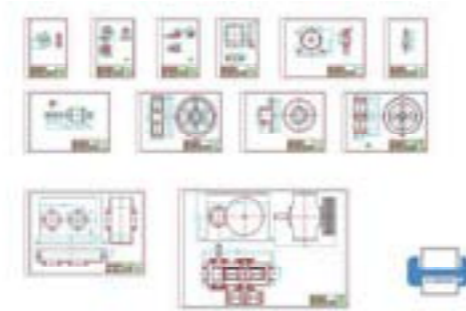

### 3 パブリッシュ

モデル空間とレイアウトビューポートの図面をDWFファイルやその他フォーマットに一括でまとめて出力できます。印刷も同様可能です。



### 4 E-トランスミット

関連性を持つ図面、イメージ、外部参照、フォント等のサポートファイルの全てを1つのパッケージに圧縮して出力することができます

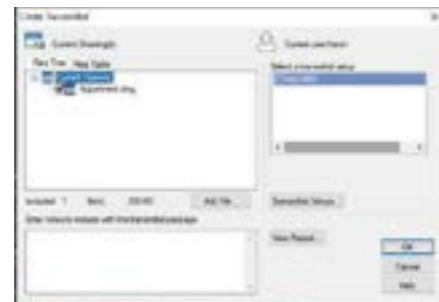

### 5 ZWCAD Mobile

ZWCADモバイルは、ZWSOFTが開発した無料のCAD表示、描画、共有アプリです。表示、編集、測定、注釈、エクスポート、印刷など複数の機能が統合されています。

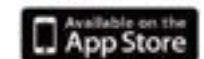



## お客様の声



「ZWCADは大規模なプロジェクトにおいて設計作業の効率を大幅に向上させました。運用コストも抑えられ、私たちの業務の助けになっています。」

Guilherme, CIO of CASAIS Group



「図面のチェックや簡単な編集をメインで行っています。ZWCADの豊富な機能と安定した互換性は、作業効率を上げるのに一役買いました。ZWCADの機能は我々のニーズを十分に満たしています。」

Jadwiga Sztelwander, Director of Deltamarin Poland



「昔使用したCADとの高い互換性があり、データ損失などの問題は一切ありませんでした。ZWCADへの切替は非常にスムーズで、当社のシステムとの連動も問題なく、他のソフトとの共有もできています。」

Adaphol Nillaor, Project Relation of CH. Karnchang

## ZWCAD VS ACAD

		ZWCAD		ACAD	
		Std	Pro	LT	FULL
互換性	DWGの互換性 DWT, DXF, DWF, DWFXの互換性 PDFとDGNのインポート	●	●	●	●
インターフェース	クラシックインターフェースとリボンインターフェース カスタマイズ可能なユーザーインターフェース ダーク/ライトUI ツールパレット プロパティパレット ダイナミック入力 コマンド入力のオートコンプリート 描画タブ切替 アダプティブグリッド	●	●	●	●
高度な機能	フレキシブロック シートセットマネージャ ポイントクラウド ArcGIS クイックプロパティパネル ファイル比較 クイック電卓 プロパティにコピー グループ クイック選択 マルチラインとマルチラインスタイル管理 拡張ツール データ抽出 バーコード・QRコード	●	●	●	●
		*フレキシブロックはダイナミックブロックと同等の機能です			
イノベーション	スマートマウス スマートボイス スマート選択 スマートプロット	●	●		
注釈	引出線とマルチ引出線 自動調整寸法 テキストとマルチテキスト 注釈付きオブジェクト 雲マーク テキストインプレース編集 ハッチングとグラデーション スーパーハッチ 表と表のスタイル フィールド	●	●	●	●
画層	画層プロパティ管理 画層フィルター 画層スタイル管理	●	●	●	●
外部参照、ブロックと属性	OLEサポート ラスター画像 アンダーレイ (DWG, DWF(x), PDF) 外部参照インプレース編集 複数のブロック挿入 ブロック属性管理	●	●	●	●
出力	CTB & STBプロットスタイル プロット 印刷 エクスポート E-トランスミット	●	●	●	●
3D	ソリッド、サーフェス、メッシュモデリング フォトリアリスティックレンダリング 視覚スタイル 3D オービット ACIS 表示 IFCインポート 3Dマウス	●	●	●	●
プログラミング	MNU, MNS, MNLファイルのサポート ActiveX API LISPサポート VBA ランダム拡張 (ZRX/ARXから移植可能) .NET Lispデバッガー	●	●	●	●

\*アーキテクチャツールセットが起動されているときに利用できます。